

DÉC
plásticos
desde 1988



Catálogo de Productos



Catálogo A4 c/ bolsa p/ encarte e bolsa interna
C/ envelopes finos ou médios e visor

REF.	DESCRIÇÃO	COR	MED.(MM)
432	C/ 50 envelopes finos e 4 colchetes	BCO	238 X 305
433	C/ 10 envelopes médios e 4 colchetes	BCO	238 X 305
434	C/ 50 envelopes médios e 4 colchetes	BCO	238 X 305



Catálogo A4 Capa fina c/ envelopes finos e visor

REF.	DESCRIÇÃO	COR	MED.(MM)
429	C/ 10 envelopes finos e 4 colchetes	PTO	238 X 305
491	C/ 50 envelopes finos e 4 colchetes	PTO	238 X 305
492	C/ 30 envelopes finos e 4 colchetes	PTO	238 X 305
493	C/ 100 envelopes finos e 4 colchetes	PTO	238 X 305

Catálogo A4 Capa grossa c/ envelopes finos ou médios, visor e bolsa interna

REF.	DESCRIÇÃO	COR	MED.(MM)
402	C/ 50 envelopes finos 4 parafusos plásticos	PTO	238 X 305
404	C/ 10 envelopes médios 4 colchetes	PTO	238 X 305
405	C/ 50 envelopes médios 4 parafusos plásticos	PTO	238 X 305



Catálogo A4 Executiva c/ envelopes médios, visor e bolsa interna

REF.	DESCRIÇÃO	COR	MED.(MM)
496	C/ 50 envelopes médios e 4 parafusos de metal	MPT	238 X 305

Catálogo 1/2 Ofício c/ envelopes finos ou médios

REF.	DESCRIÇÃO	COR	MED.(MM)
204	C/ 10 envelopes finos e 3 colchetes - s/visor	PTO	180 X 240
206	C/ 10 envelopes finos e 3 colchetes - c/visor	PTO	180 X 240
202	C/ 50 envelopes finos e 3 colchetes - s/visor	PTO	180 X 240
207	C/ 50 envelopes finos e 3 colchetes - c/visor	PTO	180 X 240
205	C/ 10 envelopes médios e 3 colchetes - s/visor	PTO	180 X 240
208	C/ 10 envelopes médios e 3 colchetes - c/visor	PTO	180 X 240
200	C/ 50 envelopes médios e 3 colchetes - s/visor	PTO	180 X 240
210	C/ 50 envelopes médios e 3 colchetes - c/visor	COL*	180 X 240
211	C/ 30 envelopes médios e 3 colchetes - c/visor	COL*	180 X 240
296	C/ 50 envelopes médios e 3 colchetes - c/visor - Luxo	MPT	180 X 240

* AZC / VDE / VMC / PINK / AMR / PTO



Catálogo A4 Capa transparente c/ envelopes finos ou médios e visor

REF.	DESCRIÇÃO	COR	MED.(MM)
421	C/ 10 envelopes finos e 4 colchetes	TRS	238 X 305
422	C/ 25 envelopes finos e 4 colchetes	TRS	238 X 305
423	C/ 50 envelopes finos e 4 colchetes	TRS	238 X 305
424	C/ 10 envelopes médios e 4 colchetes	TRS	238 X 305
425	C/ 25 envelopes médios e 4 colchetes	TRS	238 X 305
426	C/ 50 envelopes médios e 4 colchetes	TRS	238 X 305



Catálogo Ofício Executiva c/ envelopes grossos, visor e bolsa interna

REF.	DESCRIÇÃO	COR	MED.(MM)
696	C/ 50 envelopes grossos e 4 parafusos de metal	MPT	245 X 335
697	C/ 100 envelopes grossos e 4 parafusos de metal	MPT	245 X 335

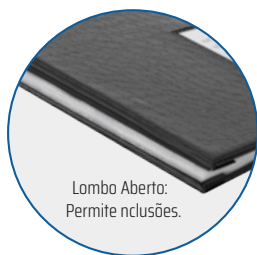

Catálogo Ofício c/ lombo aberto e visor (capa ref. 606)

REF.	DESCRIÇÃO	COR	MED.(MM)
E60	C/ 10 envelopes médios e 4 parafusos de plástico	MPT	245 X 335
E61	C/ 50 envelopes médios e 4 parafusos de plástico	MPT	245 X 335
E62	C/ 100 envelopes médios e 4 parafusos de plástico	MPT	245 X 335
E63	C/ 10 envelopes médios e 4 parafusos de metal	MPT	245 X 335
E64	C/ 50 envelopes médios e 4 parafusos de metal	MPT	245 X 335
E65	C/ 100 envelopes médios e 4 parafusos de metal	MPT	245 X 335
E68	C/ 30 envelopes médios e 4 parafusos de metal	MPT	245 X 335
606	4 parafusos de plástico * SEM ENVELOPES	MPT	245 X 335



Catálogo Ofício Colorida c/ envelopes finos e visor

REF.	DESCRIÇÃO	COR	MED.(MM)
129	C/ 10 envelopes finos e 4 colchetes	*COL	245 X 335
131	C/ 25 envelopes finos e 4 colchetes	*COL	245 X 335
191	C/ 50 envelopes finos e 4 colchetes	*COL	245 X 335
195	C/ 30 envelopes finos e 4 colchetes	*COL	245 X 335

*Col - AZC / VDE / VMC / PINK / AMR / PTO

CORES: AMR= Amarelo / VDE= Verde / VMC= Vermelho / AZC= Azul Claro / PTO = Preto / EMR = Expandido Marrom / AZM = Azul Marinho / PINK / MPT = Croco Preto



Catálogo Ofício Executiva c/ gravação baixo relevo C/ envelopes grossos, visor e bolsa interna

REF.	DESCRIÇÃO	COR	MED.(MM)
796	C/ 50 envelopes grossos e 4 parafusos de metal	EMR	245 X 335
797	C/ 100 envelopes grossos e 4 parafusos de metal	EMR	245 X 335

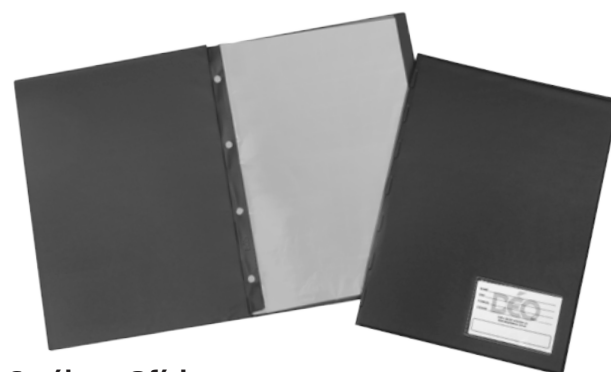

Catálogo Ofício c/ visor e envelopes finos, médios ou grossos

REF.	DESCRIÇÃO	COR	MED.(MM)
690	C/ 50 envelopes finos e 4 parafusos de plástico*	PTO	245 X 335
692	C/ 100 envelopes finos e 4 parafusos de plástico*	PTO	245 X 335
143	C/ 10 envelopes médios e 4 colchetes*	PTO	245 X 335
153	C/ 50 envelopes médios e 4 parafusos de plástico	PTO	245 X 335
196	C/ 50 envelopes médios e 4 parafusos de metal	PTO	245 X 335
194	C/ 100 envelopes médios e 4 parafusos de metal	PTO	245 X 335
643	C/ 10 envelopes grossos e 4 colchetes*	PTO	245 X 335
653	C/ 50 envelopes grossos e 4 parafusos de plástico	AZM / PTO	245 X 335
689	C/ 50 envelopes grossos e 4 parafusos de metal	AZM / PTO	245 X 335

* S/ bolsa interna

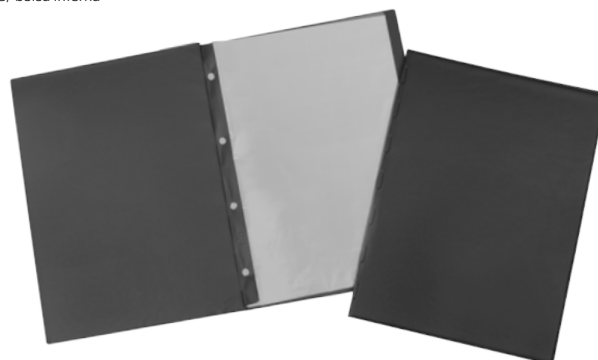

Catálogo Ofício c/ envelopes finos

REF.	DESCRIÇÃO	COR	MED.(MM)
128	C/ 10 envelopes finos e 4 colchetes s/visor	PTO	245 X 335
129	C/ 10 envelopes finos e 4 colchetes c/visor	PTO	245 X 335
131	C/ 25 envelopes finos e 4 colchetes s/visor	PTO	245 X 335
190	C/ 50 envelopes finos e 4 colchetes s/visor	PTO	245 X 335
191	C/ 50 envelopes finos e 4 colchetes c/visor	PTO	245 X 335
192	C/100 envelopes finos e 4 colchetes s/visor	PTO	245 X 335
193	C/100 envelopes finos e 4 colchetes c/visor	PTO	245 X 335
195	C/ 30 envelopes finos e 4 colchetes c/visor	PTO	245 X 335



Catálogo Ofício Em cores c/ envelopes médios, visor e bolsa interna

REF.	DESCRIÇÃO	COR	MED.(MM)
620	C/ 10 envelopes médios e 4 colchetes	VDE/ AZC /VMC	245 X 335
625	C/ 50 envelopes médios e 4 parafusos de plástico	VDE/ AZC /VMC	245 X 335
626	C/ 50 envelopes médios e 4 parafusos de metal	VDE/ AZC /VMC	245 X 335



Catálogo Ofício Capa transparente c/ envelopes médios e visor

REF.	DESCRIÇÃO	COR	MED.(MM)
803	C/ 10 envelopes médios e 4 colchetes	TRS	245 X 335
804	C/ 50 envelopes médios e 4 colchetes	TRS	245 X 335



Pastas para Propostas

REF.	DESCRIÇÃO	COR	MED.(MM)
671	Orçamento / processo c/ presilha plástica e impresso	AZM / PTO	231 X 328



Catálogo Louvores 1/2 Ofício c/ visor

REF.	DESCRIÇÃO	COR	MED.(MM)
221	c/ 10 envelopes finos e 3 colchetes - gravação louvores	PTO	180 X 240
222	c/ 50 envelopes finos e 3 colchetes - gravação louvores	PTO	180 X 240
296	Luxo - c/ 50 envelopes médios e 3 colchetes c/ visor	MPT	180 X 240



Pasta Prancheta

REF.	DESCRIÇÃO	COR	MED.(MM)
642	C/ bolsa, caneteiro, porta-cartões e ferragem alavanca	MPT	230 X 352



Pasta "L" Em PVC

REF.	DESCRIÇÃO	COR	MED.(MM)	EMB.
641	Formato "L" - ofício PVC 0,20	RIN	220 X 335	50

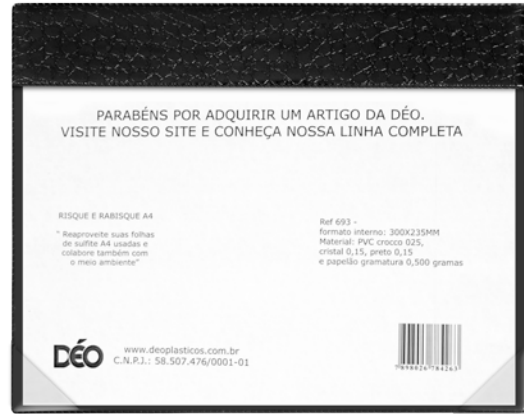
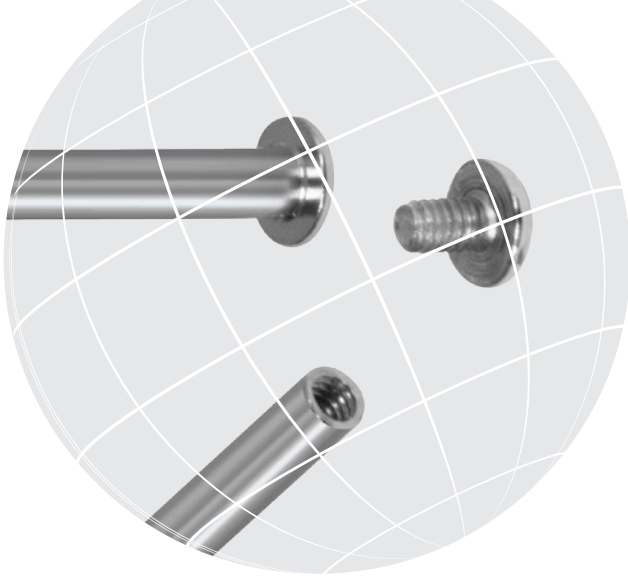

Risque e Rabisque A4

REF.	DESCRIÇÃO	COR	MED.(MM)
693	Risque e rabisque - formato A4	MPT	300 X 235

OBS: Não inclui papel.

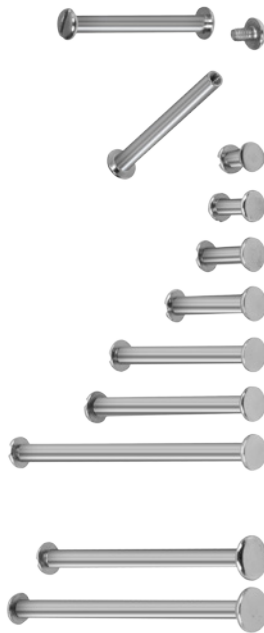

Prolongadores de Metal p/ Parafusos c/ diâmetro de 5 mm

REF.	TAMANHO	EMBALAGEM
921	6 mm	50
922	10 mm	50
923	15 mm	50
924	18 mm	50
925	20 mm	50
926	25 mm	50

Parafusos de Metal c/ diâmetro de 5 mm

REF.	TAMANHO	EMBALAGEM
901	5 mm	100
917	7 mm	100
902	10 mm	100
903	15 mm	100
904	20 mm	100
905	25 mm	100
906	30 mm	100
907	35 mm	100
908	40 mm	100
909	45 mm	100
910	50 mm	100
911	55 mm	100
912	60 mm	100
913	65 mm	100
914	70 mm	100
915	75 mm	100
916	80 mm	100

* temos outros tamanhos sob encomenda



Parafusos de Plástico c/ diâmetro de 5 mm

REF.	TAMANHO	EMBALAGEM
920	5 mm	250
927	7,5 mm	250
928	10 mm	250
919	12,5 mm	250
929	15 mm	250
930	20 mm	250

* temos outros tamanhos sob encomenda



629



649



631



650



630 * C/ lombo aberto

Cardápios e Comandas

REF.	DESCRIÇÃO	COR	MED.(MM)
629	C/ 2 divisões - gravação dourada ou baixo relevo p/ 6 páginas	MPT / EMR	167 X 255
630	C/ 5 divisões - A4 gravação baixo relevo, bolsa, 3 parafusos de metal (7mm) Padrão p/ 10 páginas, c/ a opção para expandir com as divisões ref. 410 TRS	EPT	230 X 305
631	P/ comanda almofadado c/ gravação dourada ou baixo relevo	MPT / EMR / EPT	85 X 175
649	C/ 1 divisão - c/ gravação em silk p/ 4 páginas	PTO	167 X 255
650	C/ 2 divisões - A4 almofadado com gravação dourada ou gravação baixo relevo p/ 6 páginas	MPT / EMR	215 X 300

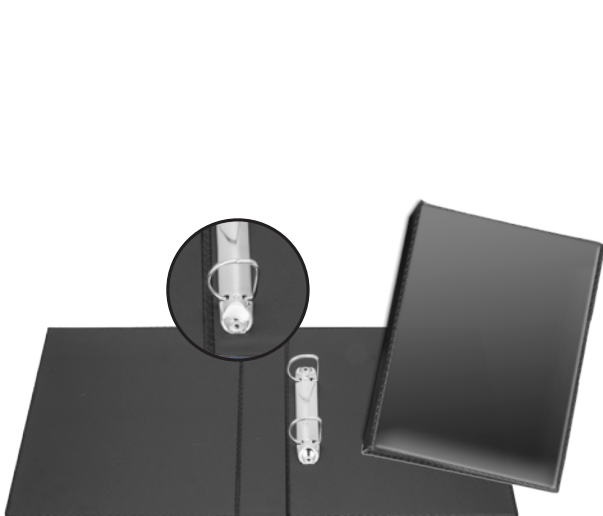

1/2 Ofício A5 Colegial

REF.	DESCRIÇÃO	COR	MED.(MM)
657	C/ 2 argolas e visor no lombo - lombo de 40 mm	PTO	185 X 240 X 40



659

Ofício

REF.	DESCRIÇÃO	COR	MED.(MM)
659	c/ 4 argolas - lombo de 40 mm	PTO	265 X 330 X 40
654	c/ 2 argolas e visor no lombo - lombo de 40 mm	PTO	265 X 330 X 40

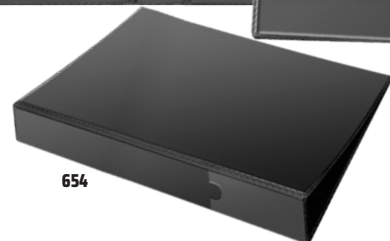

654

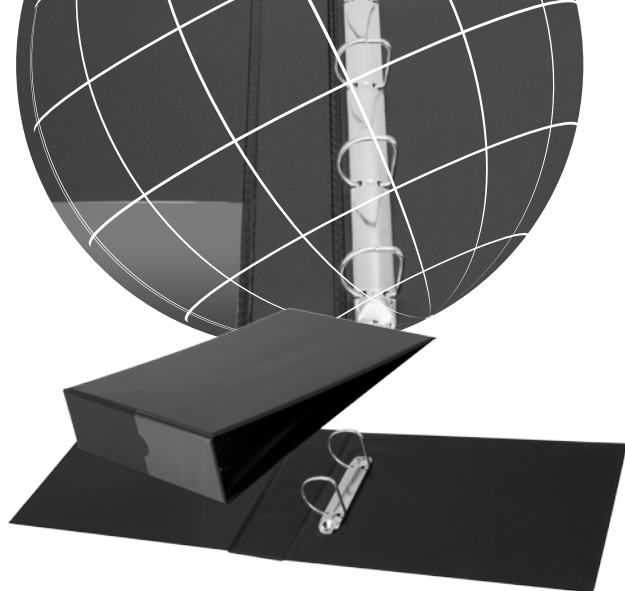

Pasta Arquivo A4 Horizontal Visor no lombo

REF.	DESCRIÇÃO	COR	MED.(MM)
695	c/ 2 argolas - A4 - lombo de 67 mm	PTO	217 X 333 X 67



Ofício Luxo (crocodilo)

REF.	DESCRIÇÃO	COR	MED.(MM)
652	C/ 4 argolas, luxo - ofício - lombo de 40 mm	MPT	265 X 330 X 40



Fichário para Receitas

REF.	DESCRIÇÃO	COR	MED.(MM)
627	Fichário A4 p/ receitas culinárias c/ 1 jogo de 50 folhas, sendo 25 doces e 25 salgados e 50 envelopes de polietileno ESP média para proteção das receitas	PTO	250 X 315 X 30



Refil p/ Fichário de Receitas

REF.	DESCRIÇÃO
937	Blocos para fichário de receitas culinárias c/ 50 folhas, sendo 25 folhas de cada jogo (doces e salgados)



A4 / Ofício c/ bolsas para personalização

REF.	DESCRIÇÃO	COR	MED.(MM)
665	C/ 4 argolas ofício - lombo de 40 mm	PTO / BCO	265 X 330 X 40
661	C/ 4 argolas (mini) A4 - lombo de 27 mm	PTO / BCO	249 X 314 X 27
694	C/ 4 argolas A4 - lombo de 70 mm	BCO	275 X 310 X 70



Índice Telefônico Pessoal

REF.	DESCRIÇÃO	COR	MED.(MM)
663	C/ gravação dourada ou baixo relevo	MPT / EMR	80 X 100



Índice Telefônico Profissional

REF.	DESCRIÇÃO	COR	MED.(MM)
684	C/ gravação em baixo relevo confeccionado em material expandido preto c/ ferragem em formato "D" de 3 argolas.	PTO	195 X 240 X 40



Índice Telefônico Residencial

REF.	DESCRIÇÃO	COR	MED.(MM)
683	C/ gravação dourada ou baixo relevo	MPT / EMR	150 X 205



Refil P/ índice telefônico profissional (ref. 684)

REF.	DESCRIÇÃO	COR	MED.(MM)	EMB.
933	Folhas avulsas p/ ref. 684	PTO	150 X 235	100
E66	Jogos ABC avulsos p/ ref. 684	PTO	160 X 235	1



Porta Cartões Pessoal

REF.	DESCRIÇÃO	COR	MED.(MM)
672	P/ 80 cartões c/ gravação dourada ou baixo relevo	MPT / EMR	103 X 255



Porta Cartões Profissional

REF.	DESCRIÇÃO	COR	MED.(MM)
679	P/ 400 cartões c/ gravação dourada ou baixo relevo	MPT / EMR	150 X 247 X 40



Pessoal Ideal para organizar seus cartões de crédito / débito

REF.	DESCRIÇÃO	COR	MED.(MM)	EMB.
772	P/ 14 cartões c/ gravação dourada ou baixo relevo	EMR / MPT	57 X 96	10



Divisórias Cartão Telefônico

REF.	DESCRIÇÃO	COR	MED.(MM)	EMB.
680	P/ cartões de colecionadores c/ 10 divisões	TRS	205 X 299	50



Divisões Em PVC Sarja

REF.	DESCRIÇÃO	COR	MED.(MM)	EMB.
E67	Refil para ref. 679	SRJ	220 X 245	50



DEO desde 1988
plásticos

Identificadores P/ veículos

REF.	DESCRIÇÃO	COR	MED.(MM)	EMB.
611	Modelo Cabide - Menor	PTO	90 X 115*	50
612	Modelo Bolinha - Nacionais	AZC / PTO	90 X 145*	50
660	Modelo Cabide - Maior	COL*	98 X 154*	50

* formato interno *Col - PTO / VMC / VDE / AMR / AZC / BCO



Protetores Transparentes Em PVC com ilhós para pendurar

REF.	DESCRIÇÃO	COR	MED.(MM)	EMB.
286	C/ tampa e ilhós - 1/2 ofício	TRS	163 X 218	50
419	C/ tampa e ilhós - A4	TRS	216 X 302	50
619	C/ tampa e ilhós - ofício	TRS	225 X 330	50

Protetores Transparentes c/ tarja lateral ou furos

REF.	DESCRIÇÃO	COR	MED.(MM)	EMB.
410	C/ tarja lateral e 11 furos - A4	TRS	213 X 305	50
411	C/ abertura lateral e 5 furos - A4	TRS	232 X 304	50
610	C/ tarja lateral e 11 furos - ofício	TRS	220 X 330	50

Protetores Transparentes c/ aba - tipo envelope

REF.	DESCRIÇÃO	COR	MED.(MM)	EMB.
218	C/ tampa - 1/2 ofício	TRS	158 X 225	50
418	C/ tampa - A4	TRS	213 X 300	50
618	C/ tampa - ofício	TRS	248 X 338	50



Protetores Transparente P/ CD / DVD

REF.	DESCRIÇÃO	COR	MED.(MM)	EMB.
609	P/ mini cd c/ tampa	SRI	84X82X18	50
115	P/ CD c/ tampa s/ furos	SRI	124X122X29*	50
615	P/ CD c/ tampa, tarja lateral c/ 2 furos p/ Pastas e fichários	SRI	124X122X29*	50

* todas as medidas se referem ao formato interno.

Protetores Em Quadro

REF.	DESCRIÇÃO	COR	MED.(MM)
646	P/ horário de trabalho - horizontal	PTO	320 X 225
647	P/ C.N.P.J. - formato A4 - vertical	PTO	214 X 302
655	P/ personalização - formato A4 - vertical	PTO	214 X 302
686	P/ alvará - 1/2 ofício - vertical	PTO	163 X 218
687	P/ alvará Rio Gde. Sul - horizontal	PTO	198 X 188



Porta Documentos s/ impressos ilustrativos

REF.	DESCRIÇÃO	COR	MED.(MM)	EMB.
132	P/ RG (identidade) e título de eleitor	TRS / SRJ	70 X 104	50
133	P/ CNH / habilitação	TRS / SRJ	64 X 88	50
134	P/ Renavam	TRS	90 X 120	50
137	P/ CPF (novo) / clube (maior)	TRS	63 X 95	50
138	P/ clube (menor)	TRS	56 X 83	50
140	P/ identidade e Renavam (novo/dobrado)	TRS	77 X 109	50
151	P/ diversos	TRS	61 X 99	50
199	P/ cartão de crédito, SUS e CPF (novo) s/ tampa	TRS	55 X 88	50
698	P/ documento de veículo (DUT)	SRJ	111 X 154	50

* todas as medidas se referem ao formato interno



Identificadores Transparentes c/ clips

REF.	DESCRIÇÃO	COR	MED.(MM)	EMB.
613	Pequeno c/ clips fixo e impresso	TRS	94 X 38	50
614	Grande c/ clips fixo e impresso	TRS	100 X 68	50
645	Grande c/ clips removível e impresso	TRS	100 X 68	50

* todas as medidas se referem ao formato interno



Identificadores p/ Botão Transparente ou coloridos

REF.	DESCRIÇÃO	COR	MED.(MM)	EMB.
635	Pequeno p/ botão c/ cartão	AZC / PTO	94 X 39	50
636	Grande p/ botão c/ impresso	TRS	95 X 61	50
639	Pequeno p/ botão c/ impresso	TRS	94 X 39	50
673	Grande p/ botão c/ cartão	AZC / PTO	100 X 68	50

* todas as medidas se referem ao formato interno



Porta Documentos c/ impressos ilustrativos

REF.	DESCRIÇÃO	COR	MED.(MM)	EMB.
632	P/ RG (identidade) e título de eleitor	TRS	70 X 104	50
633	P/ CNH / habilitação	TRS	64 X 88	50
634	P/ Renavam	TRS	90 X 120	50
637	P/ CPF (novo) / clube (maior)	TRS	63 X 95	50
638	P/ clube (menor)	TRS	56 X 83	50
640	P/ identidade e Renavam (novo/dobrado)	TRS	77 X 109	50
651	P/ diversos	TRS	61 X 99	50
699	P/ cartão de crédito, SUS e CPF (novo) s/ tampa	TRS	55 X 88	50

* todas as medidas se referem ao formato interno



Acessórios

REF.	DESCRIÇÃO	COR	MED.(MM)	EMB.
931	Cordão em poliéster c/ ponteira	PTO	900	50
932	Clips removível c/ alça plástica	INC	-	100
935	Cordão transparente c/ ponteira	TRS	900	25
936	Cordão p/ crachá de eventos c/ clips fixo	PTO	12 X 850	25



Identificadores Transparentes p/ eventos

REF.	DESCRIÇÃO	COR	MED.(MM)	EMB.
616	Horizontal - c/ cordão em poliéster	TRS	115 X 75	50
617	Vertical - c/ cordão em poliéster	TRS	108 X 130	50

* todas as medidas se referem ao formato interno



Identificadores Transparentes s/ acessórios

REF.	DESCRIÇÃO	COR	MED.(MM)	EMB.
116	Horizontal - s/ cordão / clips	TRS	115 X 75	50
117	Vertical - s/ cordão / clips	TRS	108 X 130	50
644	Vertical - s/ cordão / clips	TRS	68 X 100	50
145	Horizontal - s/ cordão / clips	TRS	100 X 68	50

* todas as medidas se referem ao formato interno

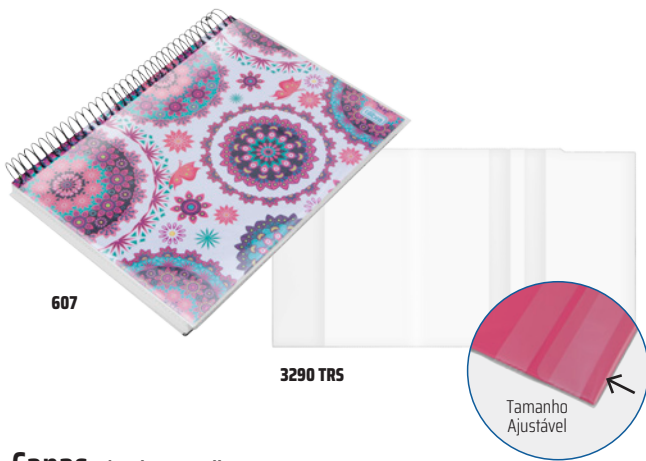

Capas P/ cadernos e livros

REF.	DESCRIÇÃO	COR	MED.(MM)	QTD.	EMB.
601	Capa p/ caderno universitário c/ espiral de 10 matérias	TRS	458 X 285	50	PT
602	Capa p/ caderno colegial (capa dura / brochura)	TRS	315 X 220	50	PT
604	Capa p/ caderno brochurão (capa flexível)	TRS	416 X 283	50	PT
605	Capa p/ caderno brochurão (capa dura)	TRS	430 X 288	50	PT
607	Capa solta p/ caderno universitário c/ espiral	TRS	198 X 285	50	PT
3290 TRS	P/ livro ajustável	TRS	452 X 276	50	PT



Capas P/ passaporte / carteira profissional e escolar

REF.	DESCRIÇÃO	COR	MED.(MM)	QTD.	EMB.
603	P/ carteira profissional / passaporte (antigo)	TRS	185 X 132	50	PT
608	P/ caderneta escolar	TRS	112 X 160	50	PT
691	Capa p/ passaporte (novo)	TRS	186 X 128	50	PT

A4 c/ 4 furos e s/ furos

REF.	DESCRIÇÃO	COR	MED.(MM)	QTD.	EMB.
469	Fino c/ 4 furos	PIN	230 X 300	1000	CX
470	Fino s/ furos	PIN	230 X 300	1000	CX
412	Médio c/ 4 furos	PIN	230 X 300	600	CX
413	Médio s/ furos	PIN	230 X 300	600	CX
475	Grosso c/ 4 furos	PIN	230 X 300	400	CX
476	Grosso s/ furos	PIN	230 X 300	400	CX
481	Super grosso c/ 4 furos	PIN	230 X 300	300	CX
482	Super grosso s/ furos	PIN	230 X 300	300	CX

PACOTES PRÁTICOS DE ENVELOPES

463	Fino c/ 4 furos*	PIN	230 X 300	50	PCT
4635/F	Fino s/ furos*	PIN	230 X 300	50	PCT
464	Médio c/ 4 furos*	PIN	230 X 300	50	PCT
4645/F	Médio s/ furos*	PIN	230 X 300	50	PCT
465	Grosso c/ 4 furos*	PIN	230 X 300	50	PCT
4655/F	Grosso s/ furos*	PIN	230 X 300	50	PCT
466	Super grosso c/ 4 furos*	PIN	230 X 300	50	PCT
4665/F	Super grosso s/ furos*	PIN	230 X 300	50	PCT

Ofício c/ 4 furos e s/ furos

REF.	DESCRIÇÃO	COR	MED.(MM)	QTD.	EMB.
669	Finos c/ 4 furos	PIN	240 X 330	1000	CX
670	Finos s/ furos	PIN	240 X 330	1000	CX
677	Médios c/ 4 furos	PIN	240 X 330	600	CX
678	Médios s/ furos	PIN	240 X 330	600	CX
675	Grossos c/ 4 furos	PIN	240 X 330	400	CX
676	Grossos s/ furos	PIN	240 X 330	400	CX
681	Super grosso c/ 4 furos	PIN	240 X 330	300	CX
682	Super grosso s/ furos	PIN	240 X 330	300	CX

PACOTES PRÁTICOS DE ENVELOPES

666	Finos c/ 4 furos*	PIN	240 X 330	50	PCT
6665/F	Finos s/ furos*	PIN	240 X 330	50	PCT
667	Médios c/ 4 furos*	PIN	240 X 330	50	PCT
6675/F	Médios s/ furos*	PIN	240 X 330	50	PCT
668	Grossos c/ 4 furos*	PIN	240 X 330	50	PCT
6685/F	Grossos s/ furos*	PIN	240 X 330	50	PCT
674	Super grossos c/ 4 furos*	PIN	240 X 330	50	PCT
6745/F	Super grossos s/ furos	PIN	240 X 330	50	PCT



1/2 Ofício c/ 3 furos e s/ furos

REF.	DESCRIÇÃO	COR	MED.(MM)	QTD.	EMB.
203	Fino c/ 3 furos	PIN	175 X 235	1000	PCT
201	Médio c/ 3 furos	PIN	175 X 235	600	PCT
PACOTES PRÁTICOS DE ENVELOPES					
269	Fino c/ 3 furos*	PIN	175 X 235	50	PCT
2695/F	Fino s/ furos*	PIN	175 X 235	50	PCT
277	Médio c/ 3 furos*	PIN	175 X 235	50	PCT
2775/F	Médio s/ furos*	PIN	175 X 235	50	PCT

* embalagem prática com aba autocolante

Confeccionamos diversos artigos customizados sob encomenda, consulte-nos!



Para sua Organização a
DÉO PLÁSTICOS é a solução.



DÉO IND. E COM. DE ARTEFATOS PLÁSTICOS LTDA
RUA TUPI PAULISTA, 95 / 113 - CUMBICA - GUARULHOS - SP - CEP 07222-070

✉ deo@deoplasticos.com.br

🐦 @deoplasticos

🌐 www.deoplasticos.com.br

📞 deo@deoplasticos.com.br

📍 /deoplasticos



Televendas Déo Plásticos
Tel. (55) (11) 2412-0926
☎️ (55) (11) 97336-6092